



MONTAGEANLEITUNG

LOKCLIP: Reparatur von Schlauchleitungen

(Die Montage wird hier anhand einer Schlauch-auf-LOKRING Verbindung illustriert.)

VULKAN LOKRING

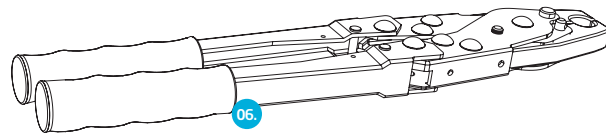
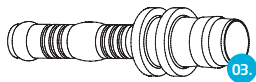
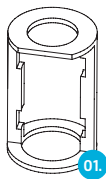

01. Clip-Positionshalter 02. Edelstahlclips 03. Stutzen 04. LOKRING 05. Kältemittel-Öl 06. Handmontagezange

1 Edelstahlclips (02) in den Clip-Positionshalter (01) einsetzen.

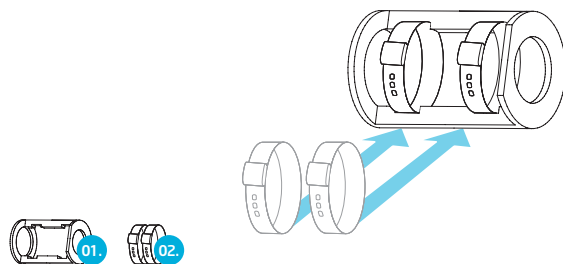

2 Schlauch bis zum Anschlag in den Clip-Positionshalter (01) einführen.

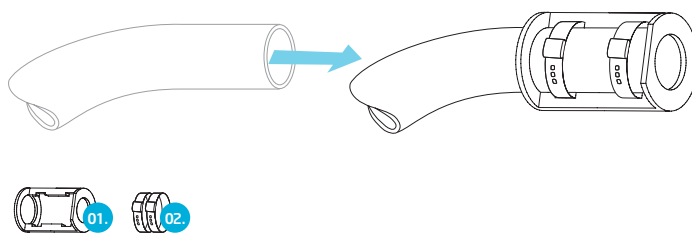

3 Stutzen ggf. mit etwas Kältemittel-Öl (05) benetzen.

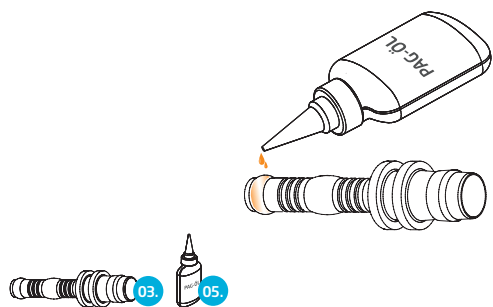

4 Stutzen (03) bis zum Anschlag in den Schlauch einführen.

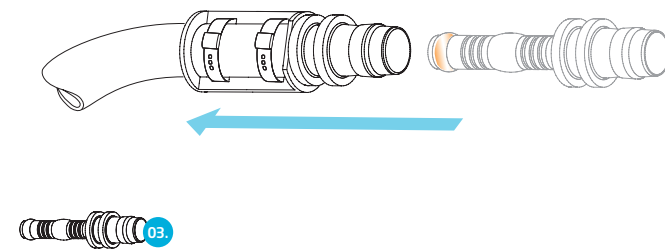

5 Edelstahlclips (02) mit der Handmontagezange (06) verpressen. Mit dem Edelstahlclip beginnen, der zur Schlauchseite positioniert ist. Alternativ zur abgebildeten Handmontagezange (06) LOKTOOL MZ-V kann für die Montage auch das LOKTOOL LC flex (L14003352) verwendet werden.

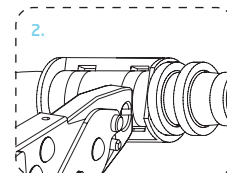
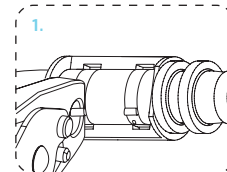
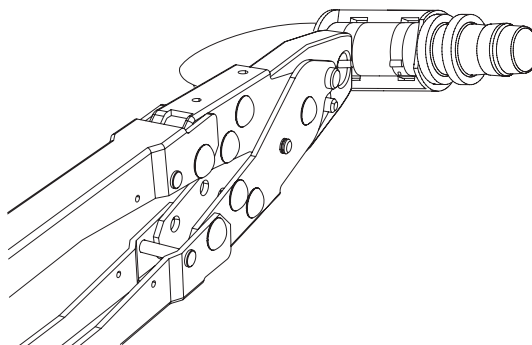
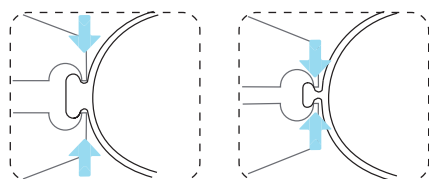

6 LOKRING-Montage unter Beachtung der Montageleitung zur LOKRING® Rohrverbindung Montageversion 50 auf www.vulkan.com durchführen.

