

We ensure that systems work better.

**VULKAN**

Lösungen für die Kälte- und Klimatechnik

# Hausgeräte- und Kleinkälte- technik

Lötfreie Rohrverbindungen für  
Service und Erstausrüstung





# INHALT

04	VULKAN
08	LOKRING®
12	GRUNDAUSSTATTUNGEN
16	MONTAGEWERKZEUGE
20	LOKPREP®
22	LOKRING® ROHRVERBINDUNGEN
30	NAV VERBINDUNG
32	FILTERTROCKNER
34	FÜLLROHRE
36	ZUBEHÖR
40	LOKRING® MONTAGEANLEITUNG TYP 00
42	ONLINE-SERVICE
43	IMPRESSUM



VULKAN

# DIE VULKAN GRUPPE

## SEIT 1979 ENTWICKELT, PRODUZIERT UND VERTREIBT VULKAN MECHANISCHE ROHRVERBINDUNGSSYSTEME FÜR KÄLTEMITTELEITUNGEN.

Mit fünf Produktionsstätten, über 50 Vertriebsgesellschaften und rund 1.400 Mitarbeitern an 18 Standorten weltweit gehört die VULKAN Gruppe zu den Technologie- und Marktführern auf dem Gebiet der Marine-, der Industrie- und Energietechnik sowie der Kälte- und Klimatechnik.

Unter dem Slogan „We ensure that systems work better.“ liefern wir unseren Kunden passgenaue Lösungen, die dazu beitragen, ihre Systeme technisch wie auch wirtschaftlich zu verbessern.

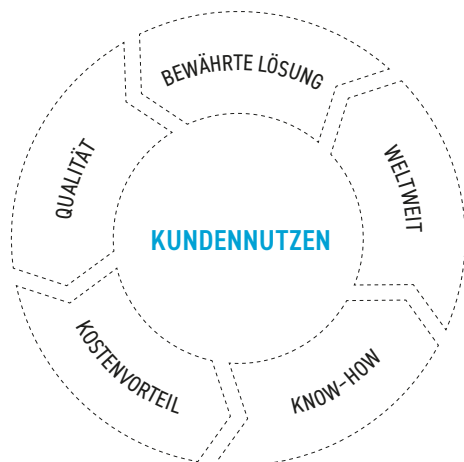

### MÄRKTE UND PRODUKTE

Aufgrund ihres diversifizierten Geschäftsportfolios setzt sich die VULKAN Gruppe - entsprechend den Märkten, die sie beliefert - aus den drei Unternehmensbereichen Marine, Industrie und Energie und Kälte- und Klimatechnik zusammen.

### EXPERTEN FÜR DIE KÄLTE- UND KLIMATECHNIK

Ursprünglich entwickelt für extremste Bedingungen in der Luft- und Raumfahrt ist die LOKRING Rohrverbindungstechnik von VULKAN für Anwendungen im Bereich Haushalts- und Gewerbekälte sowie für die Klimatechnik ständig weiterentwickelt worden.

### BEWÄHRTE LÖSUNG

**2.500.000.000** LOKRING® VERBINDUNGEN

sind bisher erfolgreich in Kühl-/Gefriergeräten und Klimaanlage eingesetzt worden.

### WELTWEIT

**1.000.000** LOKRINGE PRO TAG

werden in den fünf internationalen Fertigungsstätten von VULKAN auf modernen Mehrspindel-Drehautomaten hergestellt und in 83 Länder geliefert.

### KOSTENVORTEIL

**7.000** KUNDEN

optimieren ihre internationale Wettbewerbsfähigkeit durch LOKRING Rohrverbindungen, da diese im Vergleich zu gelöteten Verbindungen Vorteile in Bezug auf Preis und Qualität bieten.

### KNOW-HOW

**650** LOKRING-AUSFÜHRUNGEN

werden zurzeit bei Kunden verwendet, um Rohre aus verschiedenen Materialien und mit unterschiedlichen Durchmessern optimal miteinander zu verbinden.

### QUALITÄT

**100%** QUALITÄTSKONTROLLE

der LOKRING Verbindungen, basierend auf automatischer, industrieller Bildverarbeitung als Teil des zertifizierten VULKAN Qualitätsmanagementsystems.

# DIE VULKAN GRUPPE

## KUNDENSPEZIFISCHE LÖSUNGEN FÜR LÖTFREIE ROHRVERBINDUNGEN

Das als Erstausrüster für die Industrie gewonnene Expertenwissen nutzen wir seit 1979 kontinuierlich für unsere lötfreien Rohrverbindungen und bieten kundenspezifische Lösungen für Rohrverbindungen, die bei der Herstellung, Installation und Instandhaltung von Kälte- und Klimageräten zum Einsatz kommen. Als Marktführer im Bereich lötfreie, unlösbare Rohrverbindungen können wir für nahezu jede Installations- oder Serviceanwendung ein abgestimmtes System an Rohrverbindungen in Erstausrüsterqualität und mit allen erforderlichen Zertifizierungen liefern. Dazu gehören auch die entsprechenden Montagewerkzeuge und das notwendige Zubehör.

### ALLES AUS EINER HAND

Dabei erhalten unsere Kunden alles aus einer Hand – von der speziellen Entwicklung für spezifische Kundenanforderungen über die eigene Herstellung bis hin zu Verkauf und Service durch lokale Niederlassungen bzw. autorisierte Vertriebspartner. Der Unternehmensbereich Kälte- und Klimatechnik von VULKAN gliedert sich in folgende Business-Segmente auf:

#### ⊕ ERSTAUSRÜSTER | PRODUKTION

Mit der LOKRING Single Ring Technologie werden Kältemittelleitungen aus Metall dauerhaft hermetisch verbunden. VULKAN konstruiert anhand der Rohrmaterialien, Abmessungen und Toleranzen kundenspezifische LOKRING Rohrverbindungen sowie das entsprechende Montagewerkzeug für jede Anwendung. Ob Kostenoptimierung, Verbesserung der Qualität oder Lösen eines kundenspezifischen Problems – LOKRING Single Ring ist die Antwort!

#### ⊕ INSTALLATION VON HVAC-SYSTEMEN

Das patentierte LOKRING Rohrverbindungssystem bietet für jede Montagesituation in der Kälte- und Klimatechnik ein innovatives System an lötfreien Rohrverbindungen.

#### ⊕ REPARATUR VON KÜHLGERÄTEN

VULKAN bietet ein innovatives System von lötfreien Rohrverbindungen für jede Reparatursituation in Kühlgeräten.

#### ⊕ REPARATUR VON FAHRZEUGKLIMAAANLAGEN

Unsere Technologie umfasst ein innovatives System von lötfreien Rohrverbindungen sowie Schlauchverbindern für jede Reparatursituation in Fahrzeugklimasystemen und Batteriekühlkreisläufen von E-Fahrzeugen.

### FORSCHUNG UND ENTWICKLUNG

Seit 1979 entwickeln erfahrene Ingenieure im deutschen Entwicklungszentrum neue Lösungen für Kundenanwendungen.

### PRODUKT- UND MANAGEMENT-ZERTIFIZIERUNG

Die Produkte von VULKAN Kälte- und Klimatechnik verfügen selbstverständlich über TÜV-Produktzulassung. Außerdem ist das Qualitätsmanagementsystem nach ISO 9001 und das Umweltmanagementsystem nach ISO 14001 zertifiziert. Zudem liegen AEO-Zertifizierungen, Dichtheitsprüfungen und Sachverständigengutachten vor.

### KLIMASCHUTZ

Da unsere Rohrverbindungen hermetisch sind, können wir sicherstellen, dass keine klimaschädlichen Kältemittel in die Umwelt gelangen. Zusätzlich machen diese die Verwendung umweltfreundlicher aber brennbarer Kältemittel (KW) sicherer und ermöglichen die Verwendung von CO<sub>2</sub> (R744). Somit tragen Sie mit der Nutzung von LOKRING Rohrverbindungen aktiv zum Schutz der Umwelt bei.

### SERVICE

Sie möchten planende und beratende Unterstützung, um Kältekreisläufe durch lötfreie Rohrverbindungen zu optimieren? Sie benötigen Hilfe bei der Einführung der LOKRING Technologie in Ihren Produktionsablauf oder Ihren Service? Dies alles bietet Ihnen VULKAN vor Ort mit seinen kompetenten Technikern.

## DIE BESTE VERBINDUNG - WELTWEIT

Mit fünf internationalen Fertigungsstätten, 18 Tochterunternehmen und zusätzlichen 13 Vertretungen weltweit machen wir LOKRING Kompetenz überall vor Ort verfügbar. Für unsere Kunden heißt das: Unsere Spezialisten sind schnell erreichbar und unsere Lösungen sind ebenso schnell überall dort einsetzbar, wo sie gebraucht werden.



 VULKAN Fertigungsstätte  VULKAN Tochterunternehmen

## KUNDENREFERENZENZEN

Eine kleine Auswahl aus mehr als 7.000 zufriedenen Kunden:

 **BOSCH**

 **Electrolux**

 **FRIGOGLOSS**

 **Godrej**

**gorenje**

 **GRAM**

**HITACHI**

**Haier**

 **INDESIT**

**IVECO**

**LIEBHERR**

 **LG**

**MAHLE**

**Miele**

 **MITSUBISHI ELECTRIC**

**PORSCHE**

**SAMSUNG**

**SIEMENS**

 **Valeo**

 **Whirlpool**

# LOKRING®

## DAS PATENTIERTE LOKRING® ROHRVERBINDUNGSSYSTEM BIETET FÜR JEDE MONTAGESITUATION IN DER KÄLTE- UND KLIMATECHNIK EIN INNOVATIVES SYSTEM AN LÖTFREIEN ROHRVERBINDUNGEN.

LOKRING Rohrverbindungen können ohne großen Kraftaufwand mit einfachem Handmontagewerkzeug hergestellt werden und garantieren eine absolut saubere, unlösbare und rein mechanische Rohrverbindung mit dauerhaft hermetischer Dichtigkeit. Dieses wird durch die

spezielle TÜV-Prüfung und -Zulassung bestätigt. All das macht die LOKRING Rohrverbindung zu einer der wirtschaftlichsten und zuverlässigsten Methoden, kältemittelführende Rohrleitungen zu verbinden.

### VORTEILE

- ⊕ Auch für brennbare Kältemittel geeignet
- ⊕ Kundenfreundlicher Vorort-Service
- ⊕ Sauber, schnell und zuverlässig
- ⊕ Montage im laufenden Geschäftsbetrieb möglich
- ⊕ Montage in feuergefährdeten Bereichen möglich
- ⊕ Einfache Montage ohne Energieanschluss
- ⊕ Keine lötfertigen Qualitätsmängel

### ANWENDUNGSBEREICHE

- ⊕ Haushaltskühlgeräte  
(Kühl- und Gefrierschränke, Weinkühler)
- ⊕ Steckerfertige Kühlmöbel  
(Kühlvitrinen, -theben, -truhen und -inseln)
- ⊕ Gastronomie-Kühlungen  
(Thekenkühlungen, Durchlaufkühler, Begleitkühlgeräte)

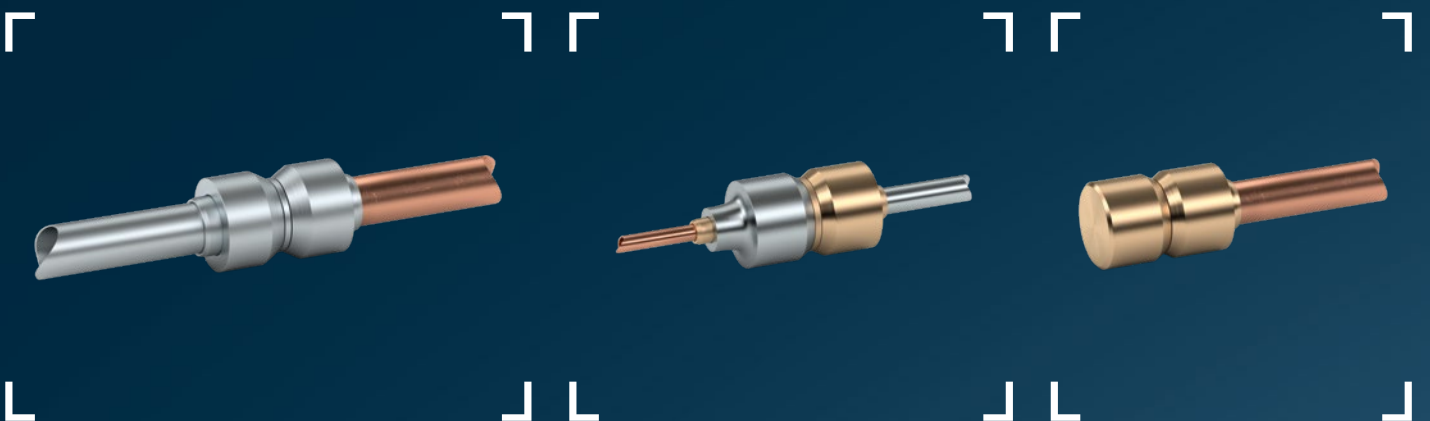



# DIE BESTE VERBINDUNG

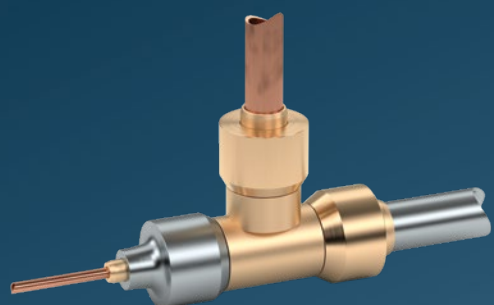

## EIN SYSTEM UNENDLICHE MÖGLICHKEITEN

- ⊗ Gerade Kupplungen
- ⊗ Gerade Reduzierkupplungen
- ⊗ Kupplungen für Kapillare
- ⊗ Bögen
- ⊗ T-Kupplungen
- ⊗ Kupplungen mit Schraderventil
- ⊗ Verschlussstutzen

## MIT LOKRING KÖNNEN SIE:

- ⊗ Kompressoren tauschen
- ⊗ Trockner tauschen
- ⊗ Füllrohre ersetzen
- ⊗ undichte Leitungen reparieren

# LOKRING<sup>®</sup>

## MESSING VERBINDUNGEN

**DIE TYPISCHE LOKRING KUPPLUNG** besteht aus zwei LOKRINGen und einem rohrförmigen Stutzen zur Aufnahme der zu verbindenden Rohrenden. Durch die konische

Innenkontur des LOKRINGs und die spezielle Außenkontur des Stutzens wird bei der Montage der Stutzen so weit radial auf das Rohr reduziert, bis der Stutzen und das Rohr

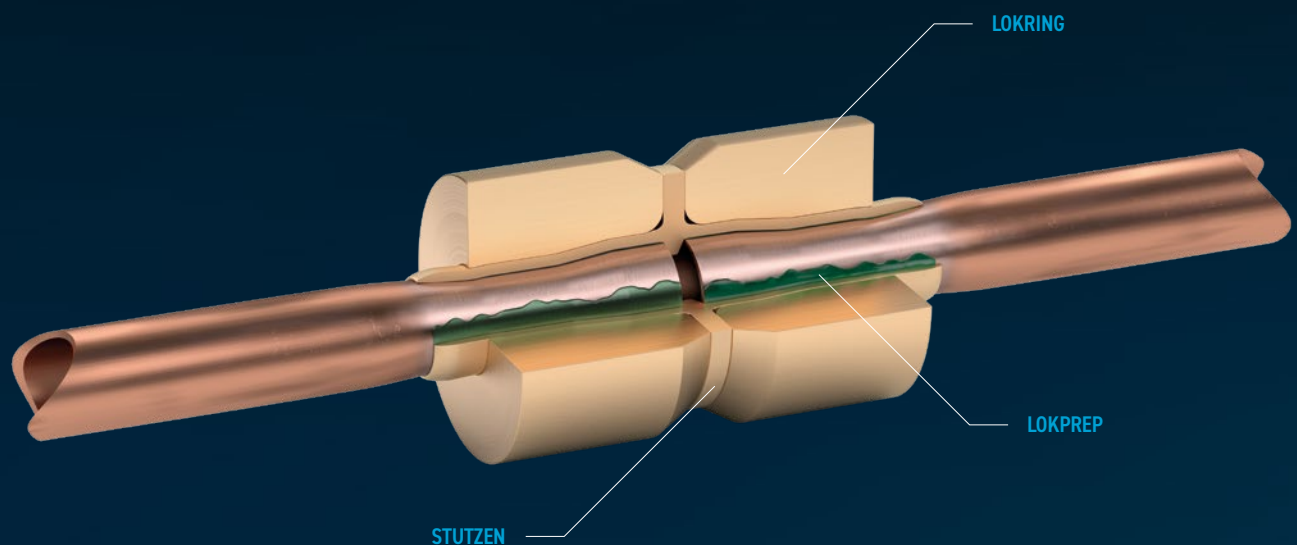

### TECHNISCHE SPEZIFIKATIONEN

**Prüfstandards:**  
EN 378-2 und DIN EN ISO 14903

**Max. Betriebsdruck:**  
50 bar – Zulässigen Betriebsdruck des verwendeten Rohres beachten.

**Zulässige Kältemittel:**  
Geeignet für alle KW und HFKW Kältemittel. Nicht geeignet für NH<sub>3</sub>.

**Zulässige Betriebstemperatur:**  
-50°C bis 150°C

**Rohraußendurchmesser:**  
1,6 bis 11 mm (1/16" bis 3/8")

**Minimale Rohrwandstärke:**  
- für Betriebsdruck < 25 bar: 0,5 mm  
- für Betriebsdruck > 25 bar: 0,7 mm\*

**Abnahmen:**  
TÜV

### MATERIALKOMBINATIONEN



Kupfer
  Messing
  Stahl

\*Anwendungen > 25 bar mit geringerer Wandstärke auf Anfrage

# LOKRING®

## ALUMINIUM VERBINDUNGEN

eine hermetische Metall-Metall-Verbindung erzeugen. Die auf Lebenszeit ausgelegte Dichtheit der montierten Verbindung wird durch den Zustand einer dauerhaft

elastischen Vorspannung gewährleistet, welche durch die gegenläufig wirkenden Radialkräfte der LOKRINGe zur Rohr-Stutzenverbindung erzeugt wird.

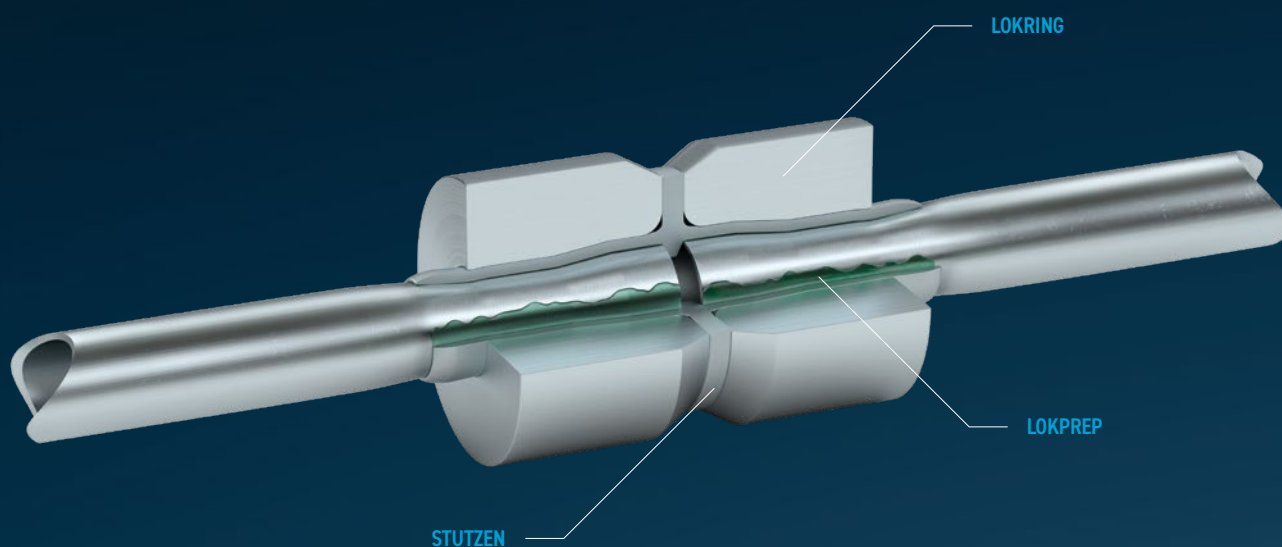

### TECHNISCHE SPEZIFIKATIONEN

**Prüfstandards:**

EN 378-2 und DIN EN ISO 14903

**Max. Betriebsdruck:**

50 bar – Zulässigen Betriebsdruck des verwendeten Rohres beachten.

**Zulässige Kältemittel:**

Geeignet für alle KW und HFKW Kältemittel. Nicht geeignet für NH<sub>3</sub>.

**Zulässige Betriebstemperatur:**

-50°C bis 150°C

**Rohraußendurchmesser:**

1,8 bis 9 mm (5/64" bis 5/16")

**Minimale Rohrwandstärke:**

- für Betriebsdruck < 25 bar: 0,5 mm
- Cu und St für Betriebsdruck > 25 bar: 0,7 mm\*
- Al für Betriebsdruck > 25 bar: 0,8 mm\*

**Abnahmen:**

TÜV

### MATERIALKOMBINATIONEN



Aluminium
  Kupfer
  Stahl

\*Anwendungen > 25 bar mit geringerer Wandstärke auf Anfrage





# GRUNDAUSSTATTUNGEN



HANDMONTAGEZANGE  
MONTAGEBACKEN  
LOKPREP  
SCHLEIFLEINEN  
FILTERTROCKNER



GERADE KUPPLUNGEN  
GERADE REDUZIERKUPPLUNGEN  
GERADE KUPPLUNGEN MIT SCHRADERVENTIL

## LOKRING® GRUNDAUSSTATTUNGEN

Für den perfekten Einstieg in die schnelle und vor allem kostengünstige Reparatur von steckerfertigen Kühlgeräten.



Artikel-Nr.	Artikelbezeichnung	Beschreibung
L13005831	LOKBOX CK-RA-01	Komplettausstattung
L13005828	LOKBOX SK-RA-01	Grundausrüstung

Scope of supply		Anzahl		Anzahl			
Artikel-Nr.	Artikelbezeichnung	CK-RA-01	SK-RA-01	Artikel-Nr.	Artikelbezeichnung	CK-RA-01	SK-RA-01
L13003829	LOKTOOL HMRK-V	1	1	L13000612	LOKRING 3/2 NR Ms 00	5	1
L20000200	LOKTOOL MB 8	2	2	L13000616	LOKRING 4/2 NR Ms 00	5	1
L20000201	LOKTOOL MB 10	1	1	L13000618	LOKRING 5/1,6 NR Ms 00	5	0
L14000878	LOKPREP 65G	1	1	L13000930	LOKRING 5/1,8 NR Ms 00	5	1
L14000002	SP-SL	1	1	L13000619	LOKRING 5/2 NR Ms 00	5	5
L13000775	LOKRING 5 NK MS SV 00	2	0	L13000622	LOKRING 5/4 NR Ms 00	4	1
L13000776	LOKRING 6 NK MS SV 00	2	0	L13001806	LOKRING 5/4,5 NR Ms 00	2	0
L13000766	LOKRING 6 VS MS 00	4	2	L13000625	LOKRING 6/2 NR Ms 00	4	1
L14000143	LOKRING 6 NF MS SV NG	5	4	L13000629	LOKRING 6/4 NR Ms 00	3	1
L14000128	LOKRING DR 10	3	3	L13000632	LOKRING 6/4,5 NR Ms 00	3	0
L14002319	LOKRING DRS 11	3	2	L13000630	LOKRING 6/5 NR Ms 00	3	2
L14000118	LOKRING DRS 15	1	1	L13000634	LOKRING 6,5/5 NR Ms 00	3	0
L13000503	LOKRING 6 NK AL 00	3	0	L13000635	LOKRING 6,5/6 NR Ms 00	3	0
L130005631	LOKRING 7 NK AL 00	2	0	L13000640	LOKRING 7/4 NR Ms 00	3	1
L130005630	LOKRING 7,5 NK AL 00	2	0	L13000643	LOKRING 7/4,5 NR Ms 00	2	0
L130005625	LOKRING 8 NK AL 00	2	1	L13000638	LOKRING 7/5 NR Ms 00	3	3
L13002357	LOKRING 5/2 NR AL 00	3	0	L13000639	LOKRING 7/6 NR Ms 00	2	2
L130005928	LOKRING 7/6 NR AL 00	2	1	L13000646	LOKRING 7,5/5 NR Ms 00	2	0
L130005929	LOKRING 7,5/6 NR AL 00	2	0	L13000645	LOKRING 7,5/6 NR Ms 00	2	2
L130005930	LOKRING 8/6 NR AL 00	2	0	L13000653	LOKRING 8/5 NR Ms 00	2	2
L130005654	LOKRING 8/7 NR AL 00	2	1	L13000654	LOKRING 8/6 NR Ms 00	3	3
L130005655	LOKRING 8/7,5 NR AL 00	2	1	L13000657	LOKRING 8/7 NR Ms 00	2	0
L130005657	LOKRING 9/8 NR AL 00	2	0	L13000658	LOKRING 8/7,5 NR Ms 00	2	0
L13000576	LOKRING 2 NK MS 00	5	1	L13000674	LOKRING 8,5/6 NR Ms 00	3	3
L13000580	LOKRING 3 NK MS 00	5	0	L13000678	LOKRING 9/6 NR Ms 00	2	0
L13000584	LOKRING 4 NK MS 00	1	1	L13000683	LOKRING 9,53/5 NR Ms 00	2	0
L13000587	LOKRING 5 NK MS 00	4	3	L13000684	LOKRING 9,53/6 NR Ms 00	3	3
L13000588	LOKRING 6 NK MS 00	5	5	L13000686	LOKRING 9,53/8 NR Ms 00	2	0
L13000592	LOKRING 8 NK MS 00	2	1				

# MONTAGEWERKZEUGE

## LOKTOOL HMRK-V

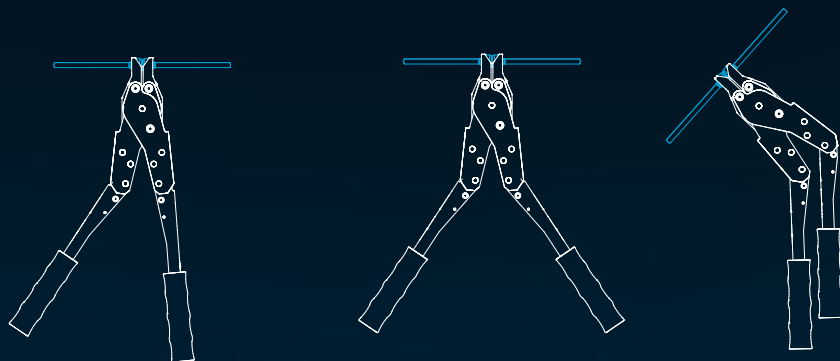

Unsere patentierten Handmontagezangen wurden speziell für die LOKRING Montage entwickelt. Die einfach zu wechselnden Montagebacken ermöglichen die Montage unterschiedlicher Rohrdurchmesser mit nur einem Werkzeug. Die beidseitig abgewinkelten Handgriffe der HMRK-V ermöglichen vollen Einsatz auch in schwer zugänglichen Bereichen.



# MONTAGEWERKZEUGE

## HANDMONTAGEZANGE



- ⊕ Speziell für die LOKRING Montage entwickelt.
- ⊕ Patentierte Hebelmechanik ermöglicht die Montage mit geringem Kraftaufwand.
- ⊕ Einfacher Wechsel der Montagebacken für unterschiedliche Rohrdurchmesser.
- ⊕ Beide Handgriffe sind abwinkelbar, um den Einsatz in schwer zugänglichen Bereichen zu ermöglichen.
- ⊕ Made in Germany!

WICHTIG: Die Lieferung erfolgt ohne Montagebacken.

Artikel-Nr.	Artikelbezeichnung
L13003829	LOKTOOL HMRK-V

## MONTAGEBACKEN FÜR LOKRING VERBINDUNGEN DES TYP 00



- ⊕ Passend für das LOKPRESS Mini und die Handmontagezangen LOKTOOL HMRK-V und HMRK-L.
- ⊕ Geeignet für die beidseitige Montage von LOKRING Verbindungen des Typs 00.

Artikel-Nr.	Artikelbezeichnung	Für Rohraußen- $\phi$ [ mm   " ]	
L20000200	LOKTOOL MB 8	1.6 - 8.5	1/16 - 5/16
L20000201	LOKTOOL MB 10	9 - 11	3/8
L20000202	LOKTOOL MB 12	12 - 13	1/2

## VORMONTAGEEINSATZ



Zum einseitigen Vormontieren einer LOKRING Verbindung des Typs 00.

Artikel-Nr.	Artikelbezeichnung	Für LOKRING Verbindungen der Größe
L13000982	LOKTOOL VME 3	3
L13000871	LOKTOOL VME 5	5
L13000872	LOKTOOL VME 6	6
L13000873	LOKTOOL VME 7	7 - 7,5
L13000875	LOKTOOL VME 8	8

# AKKU-PRESSWERKZEUG

## AKKU-PRESSWERKZEUG



### Eigenschaften:

- ⊕ Einhandbedienung durch geringes Gewicht
- ⊕ Kompaktes Design ermöglicht das Arbeiten in beengten Bauräumen
- ⊕ Automatischer Stopp nach der Montage zur Schonung des Akkus
- ⊕ LED für die Beleuchtung des Arbeitsbereichs
- ⊕ Made in Germany

### Für LOKRING Verbindungen:

- ⊕ Typ 00 von 1.6 bis 11 mm (1/16" bis 3/8")
- ⊕ Typ Ms 50 von 6 bis 12.7 mm (1/4" bis 1/2")
- ⊕ Typ Al 50 von 6 bis 16 mm (1/4" bis 5/8")

**WICHTIG:** Das LOKPRESS Mini wird ohne Montagebacken geliefert. Diese Artikel müssen separat bestellt werden.

### Artikel-Nr. Artikelbezeichnung

L14004399 LOKPRESS Mini Set-EU

### Technische Daten

Abmessungen inkl. Akku (H x B x T):	ca. 111 x 71 x 393 mm
Zulässige Einsatztemperatur:	- 10 °C bis 40 °C
Akkuladegerät:	100 - 240 V   50 - 60 Hz   35 W
Akku:	10.8 V / 2.5 Ah Li-Ion
Aufladezeit:	40 Min.
Anzahl Verpressungen:	Minimum 100
Gewicht inkl. Akku:	ca. 2.2 kg

### Lieferumfang

Artikel-Nr.	Artikelbezeichnung	Beschreibung
L14004393	LOKPRESS Mini LB	Li-Ion Akku
L14004394	LOKPRESS Mini BC-EU	Akkuladegerät EU

## VERLÄNGERTE MONTAGEBACKEN FÜR LOKRING® VERBINDUNGEN TYP 00



- ⊕ ca. 30 mm länger als LOKTOOL MB 8
- ⊕ Ermöglicht noch einfachere Montagen in beengten Bauräumen.
- ⊕ Passend für das LOKPRESS Mini\*.
- ⊕ Geeignet für die beidseitige Montage von LOKRING Verbindungen Typ 00.

Artikel-Nr.	Artikelbezeichnung	Für Rohraußen- [ mm] " ]
L20001398	LOKTOOL MB 8 L	1.6 - 8.5   1/16 - 5/16

\*Nicht geeignet für die Handmontagezangen LOKTOOL HMRK-V und HMRK-L

## LOKPRESS MINI LI-ION AKKU



- ⊕ Wiederaufladbarer Li-Ion Akku 10.8 V
- ⊕ 4 LEDs zeigen an:
  - Ladezustand der Batterie
  - Selbsttest
  - Wartung erforderlich
  - Sicherheitsstopp bei Überhitzung

Artikel-Nr.	Artikelbezeichnung	Beschreibung
L14004393	LOKPRESS Mini LB	Li-Ion Akku

## LOKPRESS MINI AKKULADEGERÄT



- ⊕ Li-Ion Akkuladegerät 100 V - 240 V
- ⊕ Info-Panel zur Kontrolle des Batterieladestands

Artikel-Nr.	Artikelbezeichnung	Beschreibung
L14004394	LOKPRESS Mini BC-EU	Akkuladegerät EU

## KUNSTSTOFFKOFFER



Robuster Kunststoffkoffer für den einfachen Transport des LOKPRESS Mini Werkzeugsets.

Artikel-Nr.	Artikelbezeichnung	Beschreibung
L14004398	LOKPRESS Mini PC	Kunststoffkoffer

# LOKPREP® AUFTRAGEN

## LOKPREP 65G

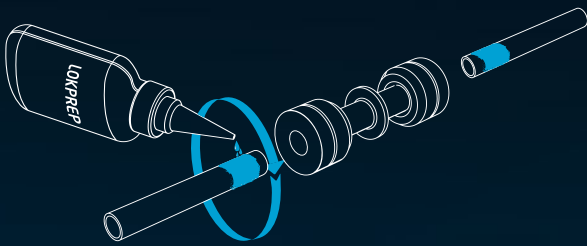

### MÖGLICHKEIT A

Fahren Sie mit der Tülle 360° um das Rohr, um das LOKPREP flächig zu verteilen.

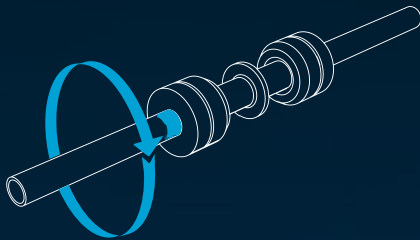

### MÖGLICHKEIT B

Drehen Sie das benetzte Rohr einmal um 360° im Stutzen.

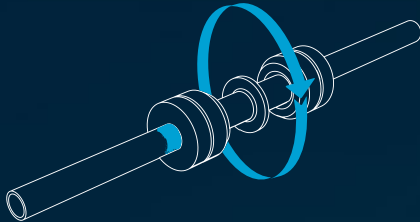

### MÖGLICHKEIT C

Drehen Sie den Stutzen einmal um 360° um das Rohrende.

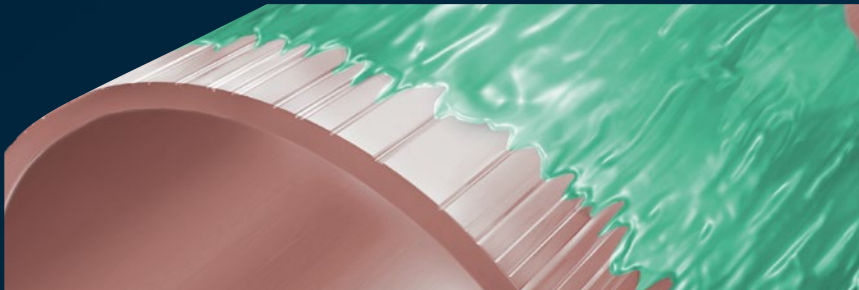

Metallische Rohre können fertigungsbedingt Längsziehriefen auf den Oberflächen aufweisen. Diese fertigungsbedingten Mängel können Sie ganz leicht ausgleichen, indem Sie die zu verbindenden Rohrenden vor der Montage mit LOKPREP benetzen. Durch seine Kapillareigenschaft hat es die Fähigkeit, auch in mikroskopische Hohlstellen zu fließen und diese ganz auszufüllen. LOKPREP ist kein Kleber, sondern ein anaerober Füllstoff, der unter Sauerstoffabschluss und in Kontakt mit freien Metallionen aushärtet.

# LOKPREP®



## ANAEROBER FÜLLSTOFF



- ⊕ Speziell für die LOKRING Montage entwickelt.
- ⊕ Muss bei allen LOKRING Montagen verwendet werden.
- ⊕ Dient zum Ausgleichen von möglichen Unebenheiten in der Rohroberfläche.
- ⊕ Gewährleistet, dass jede LOKRING Verbindung hermetisch ist.

Artikel-Nr.	Artikelbezeichnung	Menge [ml]
L14000878	LOKPREP 65G	15

# LOKRING® ROHRVERBINDUNGEN

## LOKRING GERADE MESSING KUPPLUNGEN

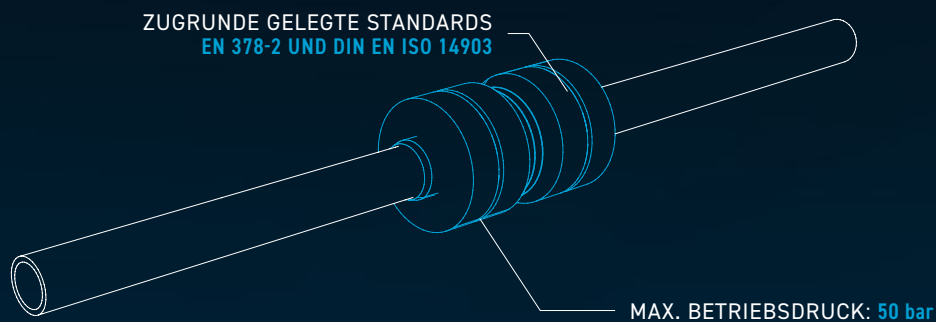

- ⊕ KORROSIONSTEST GEM. ISO 9227 NSS
- ⊕ TEMPERATURWECHSELTEST
- ⊕ ZUGVERSUCHE GEM. DIN EN 10 002
- ⊕ DRUCKIMPULSPRÜFUNG MIT 250.000 ZYKLEN
- ⊕ BERSTDRUCKPRÜFUNG BEI 200 bar
- ⊕ VERBINDET: KUPFER MIT KUPFER / KUPFER MIT STAHL / STAHL MIT STAHL

# GERADE MESSING KUPPLUNGEN



## GERADE MESSING KUPPLUNGEN (TYP 00)

Zum Verbinden von Kupfer- und/oder Stahlrohrleitungen mit gleichen Rohraußendurchmessern.



Artikel-Nr.	Artikelbezeichnung	Für Rohraußen- [ mm   " ]
L13000575	LOKRING 1,6 NK Ms 00	1.6   1/16
L13000932	LOKRING 1,8 NK Ms 00	1.8   -
L13000576	LOKRING 2 NK Ms 00	2   5/64
L13000578	LOKRING 2,2 NK Ms 00	2.2   -
L13000579	LOKRING 2,5 NK Ms 00	2.5   3/32
L13000580	LOKRING 3 NK Ms 00	3   -
L13000582	LOKRING 3,2 NK Ms 00	3.2   -
L13000583	LOKRING 3,5 NK Ms 00	3.5   -
L13000584	LOKRING 4 NK Ms 00	4   5/32
L13000587	LOKRING 5 NK Ms 00	5   3/16
L13000588	LOKRING 6 NK Ms 00	6   1/4
L13000589	LOKRING 6,5 NK Ms 00	6.5   -
L13000590	LOKRING 7 NK Ms 00	7   -
L13000591	LOKRING 7,5 NK Ms 00	7.5   -
L13000592	LOKRING 8 NK Ms 00	8   5/16
L13000595	LOKRING 9,53 NK Ms 00	9.53   3/8
L13000596	LOKRING 10 NK Ms 00	10   -

# LOKRING® ROHRVERBINDUNGEN

## LOKRING GERADE ALUMINIUM KUPPLUNGEN

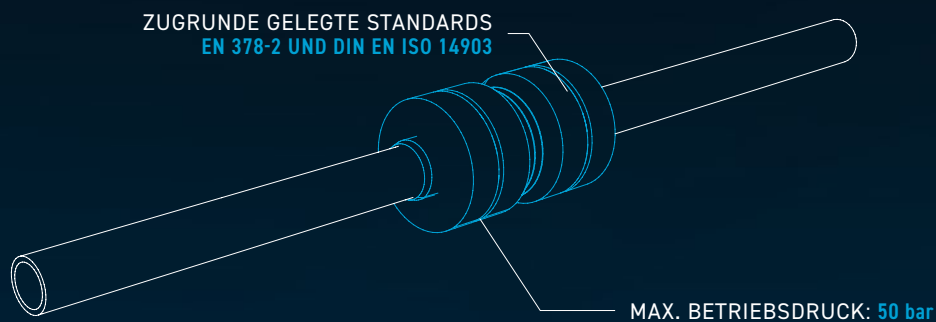

- ⊕ KORROSIONSTEST GEM. ISO 9227 NSS
- ⊕ TEMPERATURWECHSELTEST
- ⊕ ZUGVERSUCHE GEM. DIN EN 10 002
- ⊕ DRUCKIMPULSPRÜFUNG MIT 250.000 ZYKLEN
- ⊕ BERSTDRUCKPRÜFUNG BEI 200 bar
- ⊕ VERBINDET: ALUMINIUM MIT ALUMINIUM / ALUMINIUM MIT KUPFER / ALUMINIUM MIT STAHL



# GERADE ALUMINIUM KUPPLUNGEN



## GERADE ALUMINIUM KUPPLUNGEN (TYP 00)

Zum Verbinden von Aluminiumrohrleitungen oder zum Verbinden von Aluminiumrohrleitungen mit Kupfer- oder Stahlrohrleitungen mit gleichen Rohraußendurchmessern.

Artikel-Nr.	Artikelbezeichnung	Für Rohraußen- $\phi$ [ mm   " ]	
L13005354	LOKRING 1,8 NK Al 00	1.8	-
L13000498	LOKRING 2 NK Al 00	2	5/64
L13000502	LOKRING 5 NK Al 00	5	3/16
L13000503	LOKRING 6 NK Al 00	6	1/4
L13005631	LOKRING 7 NK Al 00	7	-
L13005630	LOKRING 7,5 NK Al 00	7.5	-
L13005625	LOKRING 8 NK Al 00	8	5/16



# GERADE MESSING REDUZIERKUPPLUNGEN

## GERADE MESSING REDUZIERKUPPLUNGEN (TYP 00)



Zum Verbinden von Kupfer- und/oder Stahlrohrleitungen mit unterschiedlichen Rohraußendurchmessern.

Artikel-Nr.	Artikelbezeichnung	Außen-Ø Rohr 1 [ mm   " ]		Außen-Ø Rohr 2 [ mm   " ]	
L13001157	LOKRING 3/1,8 NR Ms 00	3	-	→ 1.8	-
L13000612	LOKRING 3/2 NR Ms 00	3	-	→ 2	5/64
L13000931	LOKRING 4/1,8 NR Ms 00	4	5/32	→ 1.8	-
L13000616	LOKRING 4/2 NR Ms 00	4	5/32	→ 2	5/64
L13000618	LOKRING 5/1,6 NR Ms 00	5	3/16	→ 1.6	1/16
L13000930	LOKRING 5/1,8 NR Ms 00	5	3/16	→ 1.8	-
L13000619	LOKRING 5/2 NR Ms 00	5	3/16	→ 2	5/64
L13000623	LOKRING 5/2,2 NR Ms 00	5	3/16	→ 2.2	-
L13000624	LOKRING 5/2,5 NR Ms 00	5	3/16	→ 2.5	3/32
L13000620	LOKRING 5/3 NR Ms 00	5	3/16	→ 3	-
L13000621	LOKRING 5/3,5 NR Ms 00	5	3/16	→ 3.5	-
L13000622	LOKRING 5/4 NR Ms 00	5	3/16	→ 4	5/32
L13001806	LOKRING 5/4,5 NR Ms 00	5	3/16	→ 4.5	-
L13002334	LOKRING 6/1,8 NR Ms 00	6	1/4	→ 1.8	-
L13000625	LOKRING 6/2 NR Ms 00	6	1/4	→ 2	5/64
L13000626	LOKRING 6/2,2 NR Ms 00	6	1/4	→ 2.2	-
L13000627	LOKRING 6/2,5 NR Ms 00	6	1/4	→ 2.5	3/32
L13000628	LOKRING 6/3 NR Ms 00	6	1/4	→ 3	-
L13000631	LOKRING 6/3,2 NR Ms 00	6	1/4	→ 3.2	-
L13000629	LOKRING 6/4 NR Ms 00	6	1/4	→ 4	5/32
L13000632	LOKRING 6/4,5 NR Ms 00	6	1/4	→ 4.5	-
L13000630	LOKRING 6/5 NR Ms 00	6	1/4	→ 5	3/16
L13000634	LOKRING 6,5/5 NR Ms 00	6.5	-	→ 5	3/16
L13000635	LOKRING 6,5/6 NR Ms 00	6.5	-	→ 6	1/4
L13000640	LOKRING 7/4 NR Ms 00	7	-	→ 4	5/32
L13000643	LOKRING 7/4,5 NR Ms 00	7	-	→ 4.5	-

Artikel-Nr.	Artikelbezeichnung	Außen-Ø Rohr 1 [ mm   " ]		Außen-Ø Rohr 2 [ mm   " ]	
L13000638	LOKRING 7/5 NR Ms 00	7	-	→ 5	3/16
L13000639	LOKRING 7/6 NR Ms 00	7	-	→ 6	1/4
L13000646	LOKRING 7,5/5 NR Ms 00	7.5	-	→ 5	3/16
L13000645	LOKRING 7,5/6 NR Ms 00	7.5	-	→ 6	1/4
L13000651	LOKRING 8/2 NR Ms 00	8	5/16	→ 2	5/64
L13000652	LOKRING 8/4 NR Ms 00	8	5/16	→ 4	5/32
L13000653	LOKRING 8/5 NR Ms 00	8	5/16	→ 5	3/16
L13000654	LOKRING 8/6 NR Ms 00	8	5/16	→ 6	1/4
L13000656	LOKRING 8/6,5 NR Ms 00	8	5/16	→ 6.5	-
L13000657	LOKRING 8/7 NR Ms 00	8	5/16	→ 7	-
L13000658	LOKRING 8/7,5 NR Ms 00	8	5/16	→ 7.5	-
L13000673	LOKRING 8,5/5 NR Ms 00	8.5	-	→ 5	3/16
L13000674	LOKRING 8,5/6 NR Ms 00	8.5	-	→ 6	1/4
L13000675	LOKRING 8,5/8 NR Ms 00	8.5	-	→ 8	5/16
L13000678	LOKRING 9/6 NR Ms 00	9	-	→ 6	1/4
L13000681	LOKRING 9/7 NR Ms 00	9	-	→ 7	-
L13000679	LOKRING 9/8 NR Ms 00	9	-	→ 8	5/16
L13000683	LOKRING 9,53/5 NR Ms 00	9.53	3/8	→ 5	3/16
L13000684	LOKRING 9,53/6 NR Ms 00	9.53	3/8	→ 6	1/4
L13000691	LOKRING 9,53/7 NR Ms 00	9.53	3/8	→ 7	-
L13000686	LOKRING 9,53/8 NR Ms 00	9.53	3/8	→ 8	5/16
L13000695	LOKRING 10/6 NR Ms 00	10	-	→ 6	1/4
L13000696	LOKRING 10/8 NR Ms 00	10	-	→ 8	5/16
L13000705	LOKRING 11/6 NR Ms 00	11	-	→ 6	1/4
L13000706	LOKRING 11/8 NR Ms 00	11	-	→ 8	5/16
L13000707	LOKRING 11/9,53 NR Ms 00	11	-	→ 9.53	3/8

# GERADE ALUMINIUM REDUZIERKUPPLUNGEN

## GERADE ALUMINIUM REDUZIERKUPPLUNGEN (TYP 00)



Zum Verbinden von Aluminiumrohrleitungen oder zum Verbinden von Aluminiumrohrleitungen mit Kupfer- oder Stahlrohrleitungen mit unterschiedlichen Rohraußendurchmessern.

Artikel-Nr.	Artikelbezeichnung	Außen-∅ Rohr 1 [ mm   " ]		Außen-∅ Rohr 2 [ mm   " ]		Artikel-Nr.	Artikelbezeichnung	Außen-∅ Rohr 1 [ mm   " ]		Außen-∅ Rohr 2 [ mm   " ]			
L13001785	LOKRING 4/2 NR Al 00	4	5/32	→	2	5/64	L13005650	LOKRING 8/2 NR Al 00	8	5/16	→	2	5/64
L13002432	LOKRING 5/1,8 NR Al 00	5	3/16	→	1.8	-	L13005651	LOKRING 8/3 NR Al 00	8	5/16	→	3	-
L13002357	LOKRING 5/2 NR Al 00	5	3/16	→	2	5/64	L13005652	LOKRING 8/5 NR Al 00	8	5/16	→	5	3/16
L13000964	LOKRING 6/2 NR Al 00	6	1/4	→	2	5/64	L13005930	LOKRING 8/6 NR Al 00	8	5/16	→	6	1/4
L13000528	LOKRING 6/5 NR Al 00	6	1/4	→	5	3/16	L13005654	LOKRING 8/7 NR Al 00	8	5/16	→	7	-
L13005928	LOKRING 7/6 NR Al 00	7	-	→	6	1/4	L13005655	LOKRING 8/7,5 NR Al 00	8	5/16	→	7.5	-
L13005929	LOKRING 7,5/6 NR Al 00	7.5	-	→	6	1/4	L13005657	LOKRING 9/8 NR Al 00	9	-	→	8	5/16

# T-REDUZIERKUPPLUNGEN

## MESSING T-REDUZIERKUPPLUNGEN (TYP 00)



- ⊕ Zum Verbinden von Kupfer- und/oder Stahlrohrleitungen mit unterschiedlichen Rohraußendurchmessern.
- ⊕ Ermöglicht die Einführung eines Kapillarrohres in die Saugleitung.

WICHTIG: Für die Montage ist das LOKTOOL NTR-8 erforderlich.

Artikel-Nr.	Artikelbezeichnung	Außen- $\phi$ Rohr 1		Außen- $\phi$ Rohr 2		Außen- $\phi$ Rohr 3	
		[ mm ]	[ " ]	[ mm ]	[ " ]	[ mm ]	[ " ]
L13000748	LOKRING 7/6/2 NTR Ms 00	7	-	6	1/4	2	5/64
L13000750	LOKRING 7,5/6/2 NTR Ms 00	7,5	-	6	1/4	2	5/64
L13000751	LOKRING 8/6/2 NTR Ms 00	8	5/16	6	1/4	2	5/64

## MONTAGEEINSATZ



- ⊕ Ermöglicht die Montage eines T-Abzweiges.
- ⊕ Geeignet für LOKRING T-Kupplungen oder T-Reduzierkupplungen des Typs 00.
- ⊕ Für die Montage wird der Einsatz einfach in die Montagebacke eingesetzt.

Artikel-Nr. Artikelbezeichnung

L13000864 LOKTOOL NTR-8

# KUPPLUNGEN MIT SCHRADER- VENTIL UND VERSCHLUSSSTUTZEN

## MESSING KUPPLUNGEN MIT SCHRADERVENTIL (TYP 00)



- ⊕ Zum Verbinden von Kupfer- und/oder Stahlrohrleitungen mit gleichen Rohraußendurchmessern.
- ⊕ Mit 1/4" SAE Schraderventil-Serviceanschluss.

Artikel-Nr.	Artikelbezeichnung	Für Rohraußen- $\phi$	
		[ mm ]	[ " ]
L13000775	LOKRING 5 NK Ms SV 00	5	3/16
L13000776	LOKRING 6 NK Ms SV 00	6	1/4
L13000778	LOKRING 8 NK Ms SV 00	8	5/16
L13000779	LOKRING 9,53 NK Ms SV 00	9.53	3/8

## MESSING VERSCHLUSSSTUTZEN (TYP 00)



Zum hermetischen Verschließen von Rohrenden.

Artikel-Nr.	Artikelbezeichnung	Für Rohraußen- $\phi$	
		[ mm ]	[ " ]
L13000765	LOKRING 5 VS Ms 00	5	3/16
L13000766	LOKRING 6 VS Ms 00	6	1/4
L13000767	LOKRING 7 VS Ms 00	7	-
L13000769	LOKRING 8 VS Ms 00	8	5/16
L13000771	LOKRING 9,53 VS Ms 00	9.53	3/8

# NAV VERBINDUNG

## ANWENDUNGSBEISPIEL

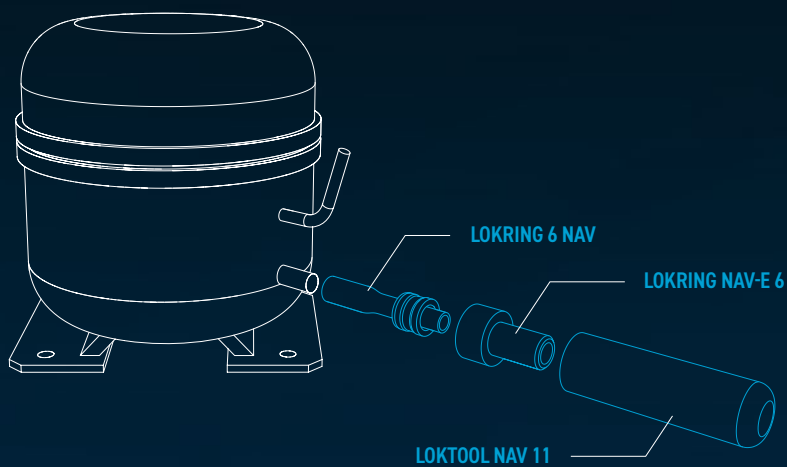

NAV Verbindungen ermöglichen den LOKRING Einsatz bei verkürzten Rohrenden an Kompressoren.

# NAV VERBINDUNG

## NAV VERBINDUNG

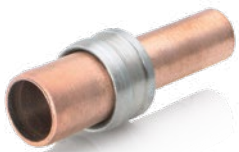

- ⊕ Ermöglicht den LOKRING Einsatz bei verkürzten Rohrenden am Kompressor.
- ⊕ Nur verwendbar in Verbindung mit NAV Montagewerkzeug und dem entsprechenden NAV Montageeinsatz.

Artikel-Nr.	Artikelbezeichnung	Für Rohraußen- [ mm   " ]
L13000817	LOKRING 6 NAV	6.35   1/4
L13000818	LOKRING 7 NAV	7   -
L13000819	LOKRING 7,5 NAV	7.5   -
L13000820	LOKRING 8 NAV	8   -
L13000926	LOKRING 9,53 NAV	9.53   3/8

## NAV MONTAGEWERKZEUG



Grundwerkzeug zur Montage von LOKRING NAV Verbindungen.

Artikel-Nr.	Artikelbezeichnung
L13000919	LOKTOOL NAV 11

## NAV MONTAGEEINSATZ



Montageeinsatz für das NAV 11 Montagewerkzeug zur Montage von LOKRING NAV Verbindungen.

Artikel-Nr.	Artikelbezeichnung	Für NAV-Verbindungen der Größen
L13000914	LOKRING NAV-E 6	6
L13000915	LOKRING NAV-E 8/7	7 - 8
L13000917	LOKRING NAV-E 9,53	9.53

# FILTERTROCKNER

## FILTERTROCKNER MIT SERVICEROHR

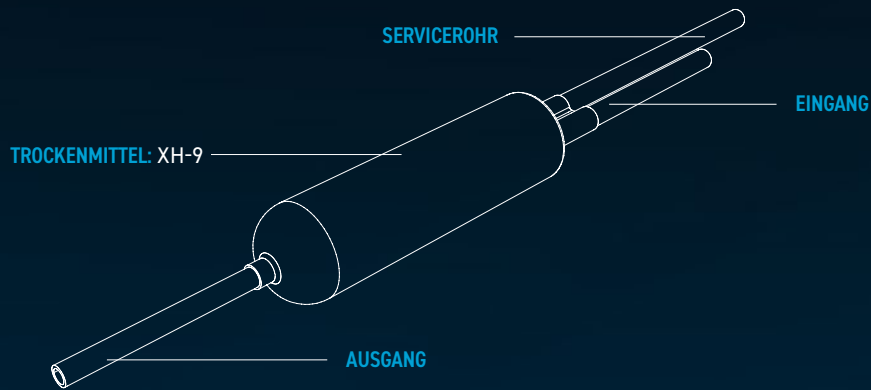

Schützt den Kältekreislauf vor Feuchtigkeit, Säuren und Schmutzpartikeln.



# FILTERTROCKNER

## FILTERTROCKNER

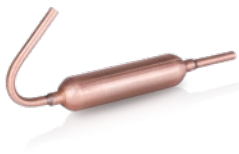

- ⊕ Schützt den Kältekreislauf vor Feuchtigkeit, Säuren und Schmutzpartikeln.
- ⊕ Trockenmittel: XH-9

Artikel-Nr.	Artikelbezeichnung	Rohraußen- $\phi$ (Eingang) [mm]	Rohraußen- $\phi$ (Ausgang) [mm]	Trocken- mittel [g]	Gesamtlänge [mm]	Außendurchmesser (Trockner) [mm]
L14000128	LOKRING DR 10	5	5	10	200	19
L14000377	LOKRING DR 20	5	5	20	218	24

## FILTERTROCKNER MIT SERVICEROHR



- ⊕ Schützt den Kältekreislauf vor Feuchtigkeit, Säuren und Schmutzpartikeln.
- ⊕ Trockenmittel: XH-9
- ⊕ Servicerohr-Außendurchmesser: 6 mm

Artikel-Nr.	Artikelbezeichnung	Rohraußen- $\phi$ (Eingang) [mm]	Rohraußen- $\phi$ (Ausgang) [mm]	Trocken- mittel [g]	Gesamtlänge [mm]	Außendurchmesser (Trockner) [mm]
L14000636	LOKRING DR 10-2E	5	5	10	245	19
L14000611	LOKRING DR 15-2E	6	5	15	255	25

## FILTERTROCKNER MIT SERVICEROHR UND SCHRADERVENTIL



- ⊕ Schützt den Kältekreislauf vor Feuchtigkeit, Säuren und Schmutzpartikeln.
- ⊕ Trockenmittel: XH-9
- ⊕ Servicerohr-Außendurchmesser: 6 mm

Artikel-Nr.	Artikelbezeichnung	Rohraußen- $\phi$ (Eingang) [mm]	Rohraußen- $\phi$ (Ausgang) [mm]	Trocken- mittel [g]	Gesamtlänge [mm]	Außendurchmesser (Trockner) [mm]
L14002319	LOKRING DRS 11	5	5	11	245	19
L14000118	LOKRING DRS 15	6	5	15	230	25

# FÜLLROHRE

## FÜLLROHRE MIT SCHRADERVENTIL

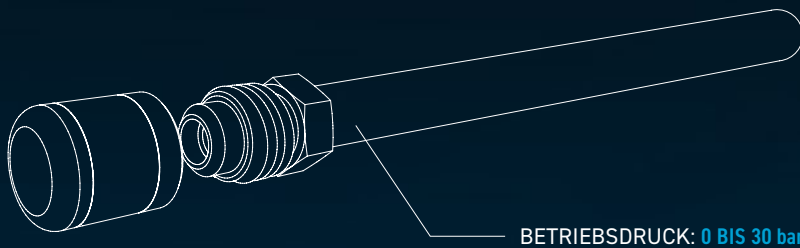

BETRIEBSDRUCK: 0 BIS 30 bar

Füllrohr aus Kupfer mit 1/4" SAE Schraderventil-Serviceanschluss zum verlustfreien Befüllen und Verschließen von Kältekreisläufen.

# FÜLLROHRE

## FÜLLROHRE MIT SCHRADERVENTIL



- ⊕ Füllrohr aus Kupfer mit 1/4" SAE Schraderventil-Serviceanschluss zum verlustfreien Befüllen und Verschließen von Kältekreisläufen.
- ⊕ Geeignet für brennbare Kältemittel.

Artikel-Nr.	Artikelbezeichnung	Gesamtlänge [mm]
L14000143	LOKRING 6 NF Ms SV NG	≈100
L14000139	LOKRING 6 NF Ms SV 01	≈330

### Technische Daten

Rohraußen-ø:	6 mm
Wandstärke:	0.7 mm
Betriebsdruck:	0 bis 30 bar
Temperaturbereich:	-30°C bis 150°C

## FÜLLROHR



- ⊕ Füllrohr aus Kupfer
- ⊕ Verwendbar mit LOKRING 6 VS Ms 00, um Kältekreisläufe zu verschließen.

Artikel-Nr.	Artikelbezeichnung	Gesamtlänge [mm]
L14000609	LOKRING 6 NF Ms 00	≈150

### Technische Daten

Rohraußen-ø:	6 mm
Wandstärke:	1.0 mm
Betriebsdruck:	0 bis 30 bar
Temperaturbereich:	-30°C bis 150°C

# ZUBEHÖR

## ROHRENTGRATER

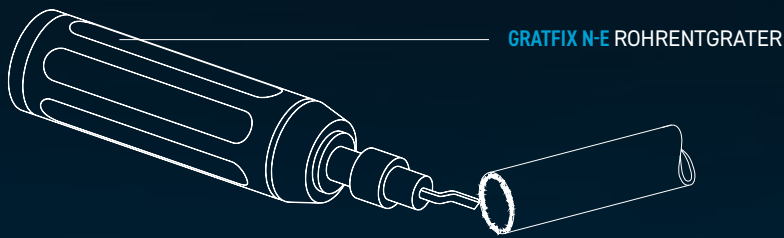

Zum schnellen und sauberen Entgraten von Rohren, Kanten und Blechen.

# ZUBEHÖR

## SCHLEIFLEINEN



- ⊕ Zum Säubern von Rohrenden.
- ⊕ Körnung: 120
- ⊕ Abmessungen: 230 mm x 280 mm
- ⊕ Beste Qualität von 3M.

Artikel-Nr.	Artikelbezeichnung
L1400002	SP-SL

## SCHLEIFVLIES



- ⊕ Zum riefenfreien Säubern von Rohrenden.
- ⊕ Geeignet für alle Oberflächen.
- ⊕ Lösungsmittelbeständig.
- ⊕ Abmessungen: 158 mm x 224 mm
- ⊕ Beste Qualität von 3M.

Artikel-Nr.	Artikelbezeichnung
L14002211	AM-SV

## KOMPAKTER ROHRABSCHNEIDER



Durchmesserbereich:  
3 bis 16 mm (1/8" bis 5/8")

Artikel-Nr.	Artikelbezeichnung	Beschreibung
L14001102	TC-1050	Kompakter Rohrabschneider
L14001103	TCS-1050	Schneidrad

## KAPILLARROHRSCHEIDEZANGE



- ⊕ Zum sauberen Durchtrennen von Kapillarrohren.
- ⊕ Keine Reduzierung des Innendurchmessers.
- ⊕ Geeignet für alle Kapillarrohrdurchmesser.

Artikel-Nr.	Artikelbezeichnung
L14000005	CTP-1

# ZUBEHÖR

## ROHRABSCHNEIDEZANGE



- ⊕ Zum Durchtrennen von Aluminium-, Kupfer- und Stahlrohren.
- ⊕ Verwendbar bis zu einer Wandstärke von 1 mm.
- ⊕ Durchmesserbereich: 4 bis 12,7 mm (5/32" bis 1/2")
- ⊕ Eine 120°-Drehung reicht für das Durchtrennen aus.
- ⊕ Besonders hilfreich in beengten Montagebereichen.
- ⊕ Minimiert den Verlust der Montagelänge des zu trennenden Rohres.

Artikel-Nr.	Artikelbezeichnung	Beschreibung
L14000166	LRSZ	Rohrabschneidezange
L13001304	LRSM	Schneidmesser

## ABKLEMMZANGE



- ⊕ Zum Abklemmen von Füllrohren.
- ⊕ Durchmesserbereich: bis 10 mm (3/8")

Artikel-Nr.	Artikelbezeichnung
L14000201	ABZ-008

## ANBOHRZANGEN-WERKZEUGSET



- ⊕ Zum Öffnen des Kältekreislaufs.
- ⊕ Ermöglicht das Absaugen des Kältemittels sowie die Durchführung von Druckprüfungen.
- ⊕ Geeignet für Trockner oder Kupferrohre.
- ⊕ Für Rohraußendurchmesser von 6, 8 und 10 mm (1/4", 5/16" und 3/8").
- ⊕ Schlauchanschluss: 1/4" SAE

Artikel-Nr.	Artikelbezeichnung
L13001976	AZ-027K

### Lieferumfang:

Artikel-Nr.	Artikelbezeichnung	Beschreibung	Anzahl
L14000202	AZ-027	Anbohrzange	1
L14000211	AZ-027A	Ersatzdorn	1
L14000212	AZ-027B	Ersatzdichtung	1
L14000370	AZ-027C	Dichtung für Dorn	1
L14000651	AZ-027D	Einsatz 1/4"	1
L14000654	AZ-027E	Einsatz 5/16"	1



## EINSTECHZANGE



- ⊕ Ermöglicht das Absaugen des Kältemittels aus defekten, noch unter Druck stehenden Kältekreisläufen.
- ⊕ Geeignet für Kupferrohre.
- ⊕ Für Rohraußendurchmesser von 6 mm (1/4").
- ⊕ Schlauchanschluss: 1/4" SAE

Artikel-Nr.	Artikelbezeichnung	Beschreibung
L13004882	EZ-LC	Einstechnzange
L14003018	EZ-LC-E	Einstechnhorn
L14003019	EZ-LC-D	Ersatzdichtung

## EINSTECHVENTIL



- ⊕ Zum Öffnen des Kältekreislaufs.
- ⊕ Ermöglicht das Absaugen des Kältemittels sowie die Durchführung von Druckprüfungen.
- ⊕ Schlauchanschluss: 1/4" SAE

Artikel-Nr.	Artikelbezeichnung	Für Rohraußen-Ø
L14001027	BPV31	1/4", 5/16", 3/8" (6 mm, 8 mm, 10 mm)
L14001028	BPV21	1/2", 5/8" (12.7 mm, 16 mm)

## ROHRENTGRATER



Zum schnellen und sauberen Entgraten von Rohren, Kanten und Blechen.

Artikel-Nr.	Artikelbezeichnung	Beschreibung
L14001362	Gratfix N-E	Rohrentgrater
L14001363	N-E100	Ersatzklinge

# LOKRING<sup>®</sup> MONTAGEANLEITUNG TYP 00

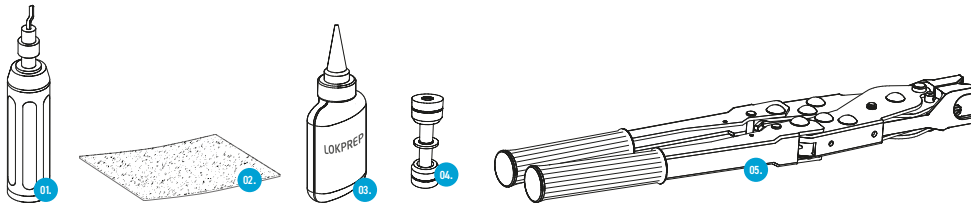

01. ROHRENTGRATER 02. SCHLEIFLEINEN 03. LOKPREP 65G 04. LOKRING VERBINDUNG 05. HANDMONTAGEZANGE MIT MONTAGEBACKEN MB

**!** Rohrende mit einem Rohrentgrater (01) umlaufend entgraten. Für unterschiedliche Materialien verschiedene Rohrentgrater benutzen.

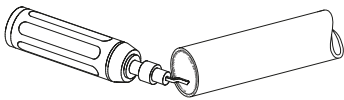

**!** Rohrende durch Drehbewegungen mit Schleifleinen (02) reinigen.

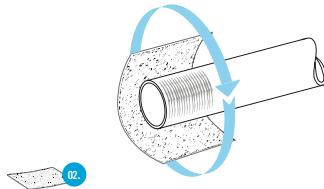

**!** Ermitteln des Rohraußendurchmessers  $\varnothing$  mittels Rohrkenzeichnung oder Messschieber.

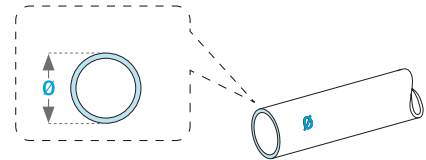

$\varnothing$  = Rohraußendurchmesser

**1** LOKPREP 65G (03) bis zur Schnittkante des Rohrendes auf den gesamten Rohrumfang auftragen. Aushärtezeit des LOKPREP 65G (03) beachten.

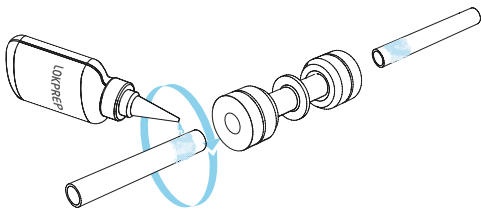

**2** Beide Rohrenden bis zum Anschlag in die LOKRING Verbindung (04) schieben **!**. Die LOKRING Verbindung (04) um 360° drehen, um LOKPREP 65G (03) gleichmäßig auf dem gesamten Rohrumfang zu verteilen.

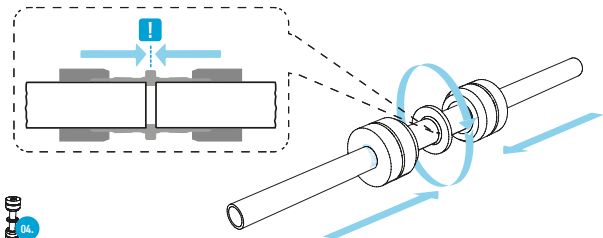

**3** Montagebacken der Handmontagezange (05) hinter den Ringen der LOKRING Verbindung (04) ansetzen. LOKRING Verbindung (04) verpressen bis die Ringe bündig am Montagesteg des Stützens der LOKRING Verbindung (04) anliegen. **!** Einstecktiefe der Rohre dabei nicht verändern. LOKPREP 65G (03) muss ausgehärtet sein bevor die Verbindung mechanisch belastet werden darf.

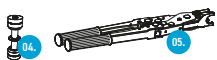
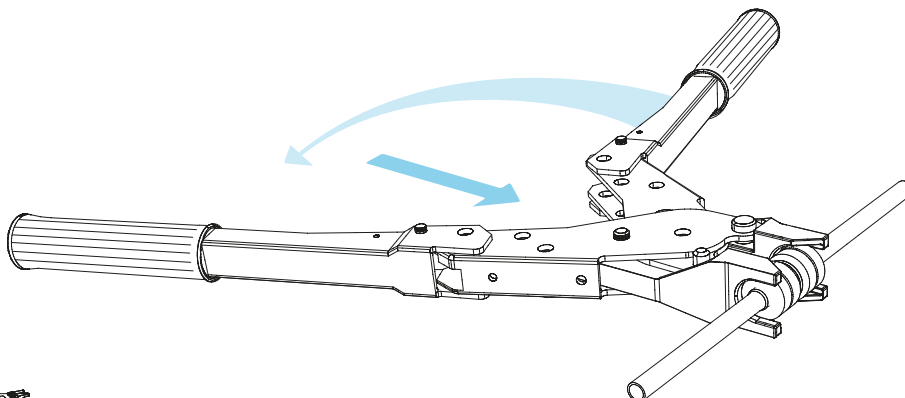
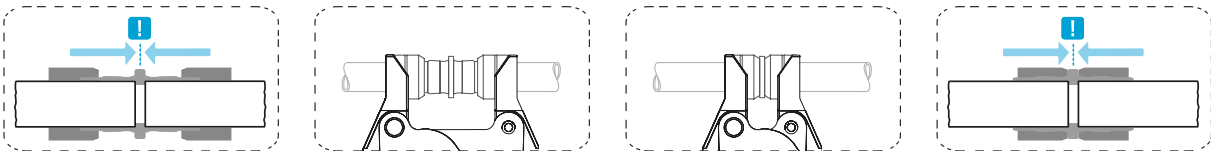



# NOTIZEN



# ONLINE-SERVICE

WEITERE INFORMATIONEN FINDEN SIE AUF [WWW.VULKAN.COM](http://WWW.VULKAN.COM)



## AUTORISIERTE HÄNDLER

[www.vulkan.com/de-de/lokring/kontakt/](http://www.vulkan.com/de-de/lokring/kontakt/)



## VIDEOS

[www.vulkan.com/de-de/lokring/videos/](http://www.vulkan.com/de-de/lokring/videos/)



## TECHNISCHE DOKUMENTATION

[www.vulkan.com/de-de/lokring/downloads/technische-dokumentation](http://www.vulkan.com/de-de/lokring/downloads/technische-dokumentation)



## KATALOGE & BROSCHÜREN

[www.vulkan.com/de-de/lokring/downloads/](http://www.vulkan.com/de-de/lokring/downloads/)



## ZERTIFIKATE

[www.vulkan.com/de-de/lokring/downloads/zertifikate/](http://www.vulkan.com/de-de/lokring/downloads/zertifikate/)

---

# IMPRESSUM

---

**HERAUSGEBER:**

VULKAN Lokring  
Rohrverbindungen GmbH & Co. KG  
Heerstraße 66, 44653 Herne / Germany  
Tel.: + 49 (23 25) 922-155  
E-Mail: info.lok@vulkan.com

**KONZEPT UND DESIGN:**

Hackforth Holding GmbH & Co. KG  
VULKAN Marketing  
Heerstraße 66, 44653 Herne / Germany  
E-Mail: marketing@vulkan.com

**PREPRESS:**

Hackforth Holding GmbH & Co. KG  
VULKAN Marketing  
Heerstraße 66, 44653 Herne / Germany  
E-Mail: marketing@vulkan.com

**HINWEIS**

Die LOKRING® Rohrverbindungstechnik ist eine bewährte Methode zur Herstellung von hermetischen Metall/Metall-Rohrverbindungen. Die LOKRING® Rohrverbindungen werden vorzugsweise in der Kälte- und Klimatechnik eingesetzt. Der Einsatz der LOKRING® Rohrverbindungstechnik in anderen Bereichen ist mit VULKAN abzustimmen. VULKAN ist als Lieferant für die qualitätsgerechte Lieferung der aus diesem Katalog bestellten Rohrverbindungen und Werkzeuge verantwortlich.

Der Besteller ist für den bestimmungsgemäßen Einsatz der LOKRING® Rohrverbindungen und Werkzeuge verantwortlich. Die Montage ist nach Vorschrift und ausschließlich mit LOKRING® Originalteilen auszuführen. Der vorliegende Katalog ersetzt alle vorherigen Ausgaben, ältere Drucke verlieren ihre Gültigkeit. Die Angaben in diesem Katalog beziehen sich auf den bei Redaktionsschluss gültigen Stand der Dinge. Änderungen aufgrund des technischen Fortschritts sind vorbehalten.

**Stand:** 09/2024

Das Recht auf Vervielfältigung, Nachdruck und Übersetzungen behalten wir uns vor.  
Weitere Hinweise zur LOKRING® Montage erhalten Sie auf Anfrage.

**Artikel-Nr.:** L19000208

---



[www.vulkan.com/de-de/lokring/videos/](http://www.vulkan.com/de-de/lokring/videos/)